

Překlad původního návodu k používání

Tvardy



NÁVOD K OBSLUZE

Digitální, elektronický momentový adaptér

Typ: T00025



Vyrobeno pro
F. H. GEKO
Kietlin, ul. Spacerowa 3
97-500 Radomsko, Polsko
www.geko.pl

Před prvním použitím prosíme o důkladné seznámení se s tímto návodem k obsluze. Seznámení se se všemi pokyny, nezbytnými k bezpečnému používání a obsluze a porozumění všech rizik, které mohou vzniknout během provozu zařízení, patří do povinnosti jeho uživatele.



Tvardý



ČESKÝ JAZYK



Děkujeme, že jste si vybrali elektronický momentový adaptér značky TVARDY. Před použitím se prosím pečlivě seznamte s obsahem návodu. Tento elektronický momentový adaptér je snadný k obsluze. Stačí ho zapnout a použít.

URČENÍ

Elektronický momentový adaptér je určen k měření točivého momentu. Měření se provádí umístěním zařízení v ose mezi šroubovým a torzním prvkem, např. šroub - klíč. Otáčením klíče provádí zařízení měření a výsledek se zobrazí jako číslice na LCD displeji. Zařízení provádí měření při otáčení vpravo, jakož i vlevo.

PRVKY ZAŘÍZENÍ

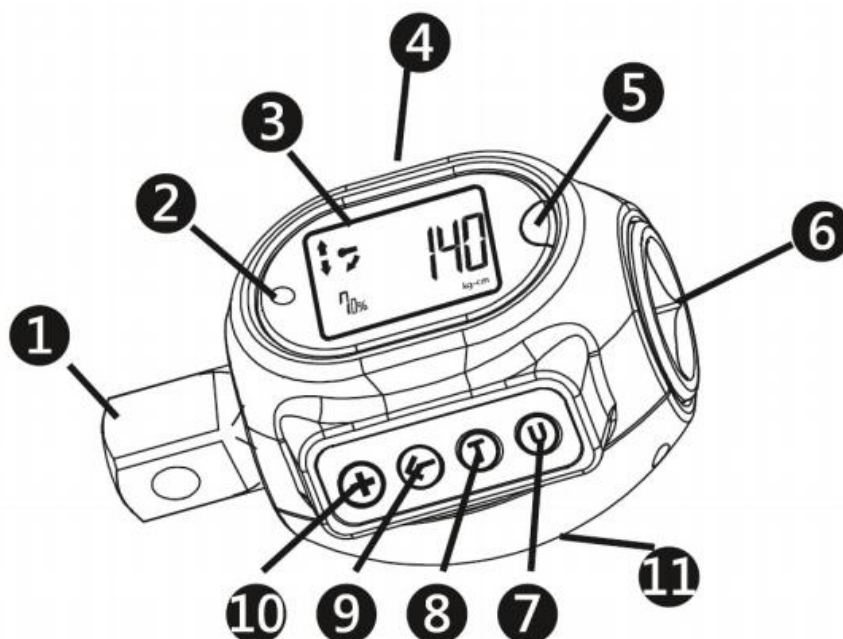

1. Adaptér
2. LED indikátor
3. LCD displej
4. Světelný ukazatel
5. Tlačítko MODE (výběr režimu)
6. Adaptér
7. Jednotka
8. Režimy indikace maximální (PEAK) a aktuální (TRACK)
9. Šipka
10. Přidat hodnotu
11. Kryt baterie



POPIS DISPLEJE

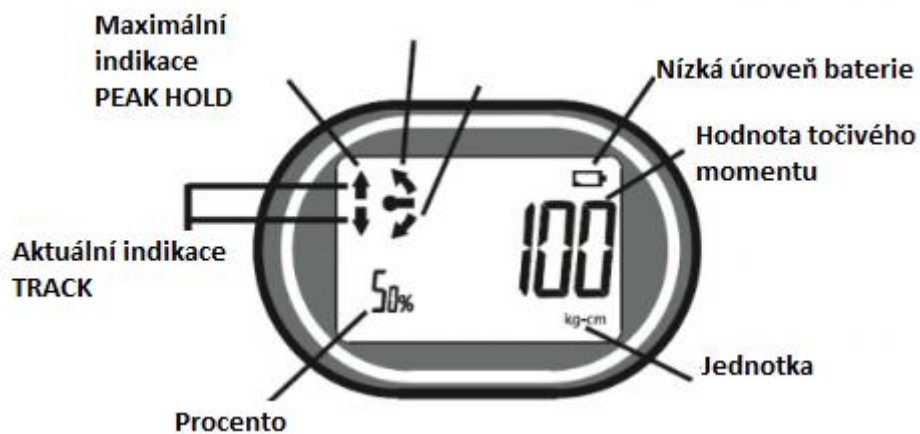

VÝMĚNA BATERIE

Sundejte zadní kryt pomocí šroubováku.

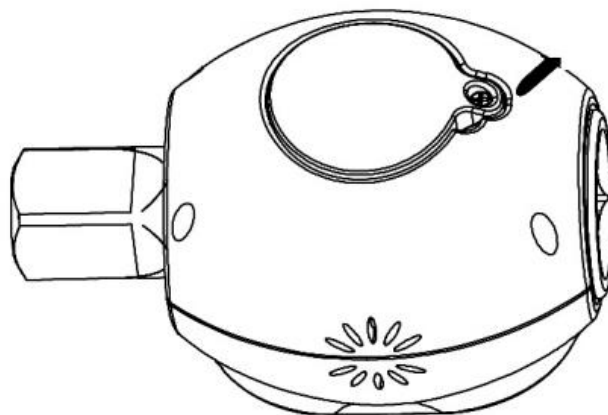

Vyměňte baterii.

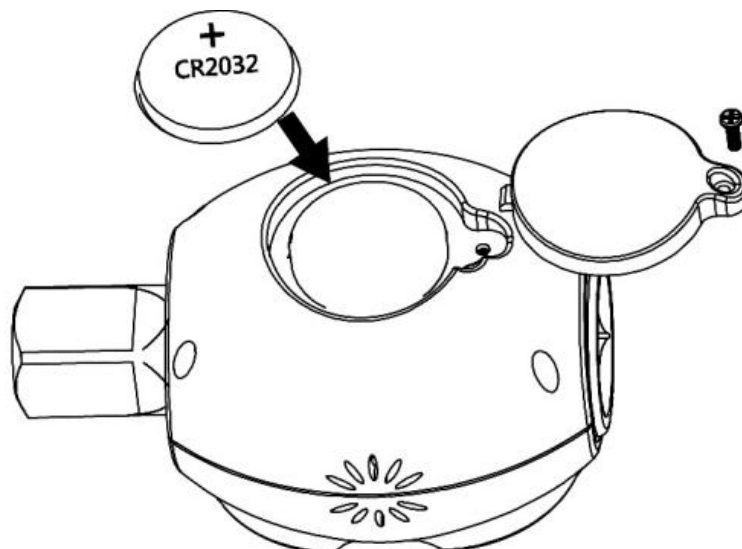

VÝKON NA ADAPTÉRU

Chcete-li zapnout adaptér, stiskněte tlačítko pro výběr režimu. Adaptér automaticky resetuje parametry na nulu.



Proces automatického nulování

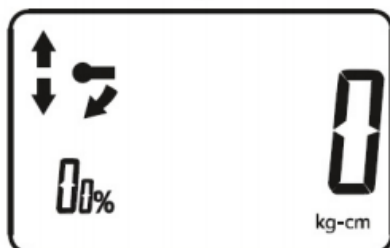

Základní režim

Ujistěte se, že točivý moment během procesu automatického nulování je nula.



PRÁCE V REŽIMU "TRACK" - AKTUÁLNÍ INDIKACE



Základní režim (TRACK)
Vyberte nastavení: 200 kg - cm



Použijte točivý moment
50% požadovaného točivého momentu



70% požadovaného točivého momentu
Zvukový signál: (Bi---Bi---Bi---)

Červená LED kontrolka () (●) (---) (●) (●)



90% požadovaného točivého momentu
Zvukový signál: (Bi-Bi-Bi-Bi)

Červená LED kontrolka (●) () (●) () (●) ()



Požadovaný točivý moment
Zvukový signál: (BiBiBiBiBiBiBiBi)

Červená LED kontrolka ((●) (●) (●) (●))



PRÁCE V REŽIMU "PEAK HOLD" - MAXIMÁLNÍ INDIKACE

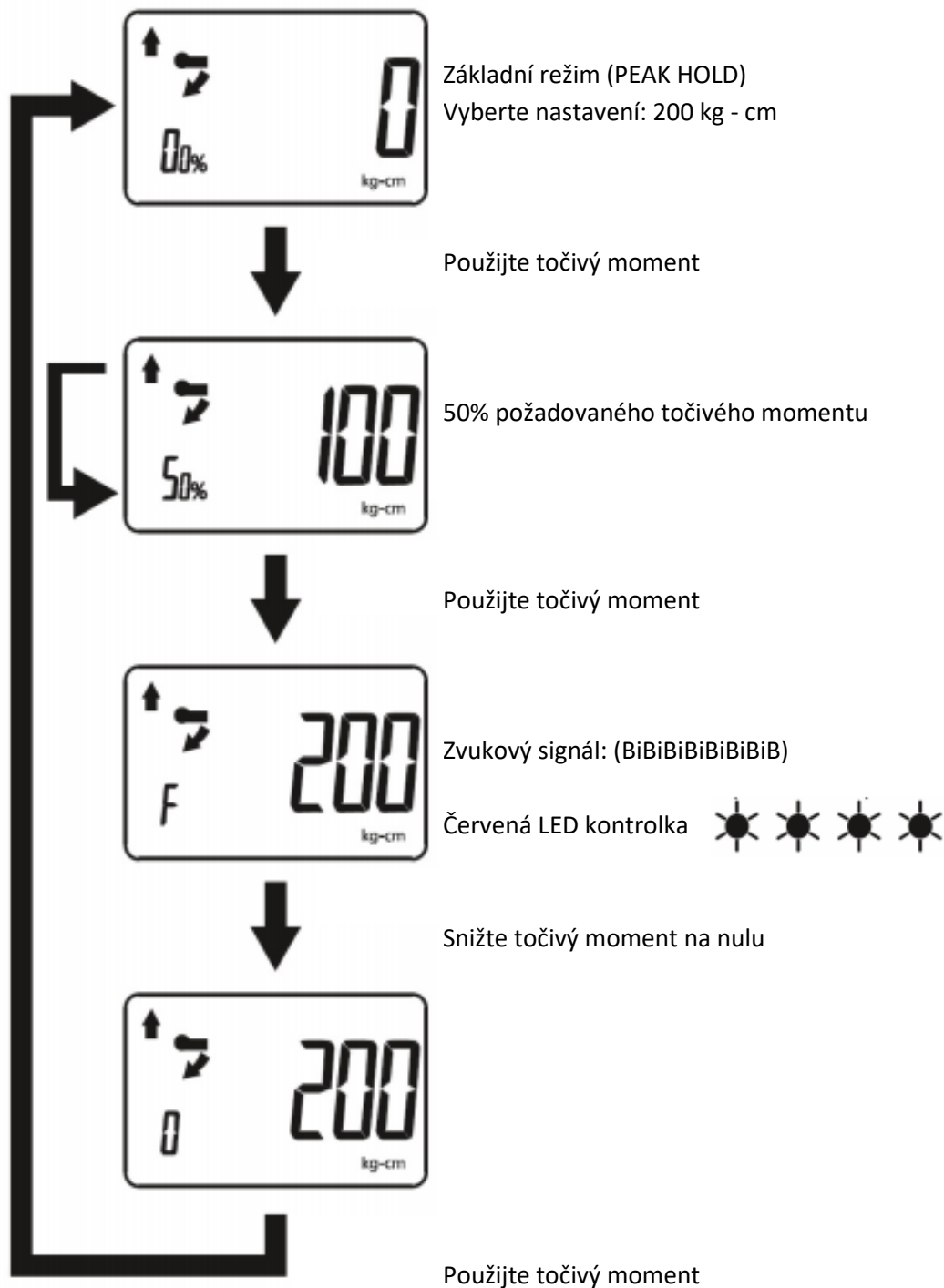



ZMĚNA SMĚRU ZOBRAZOVÁNÍ DISPLEJE

Stiskněte a přidržte tlačítko T po dobu dvou vteřin.

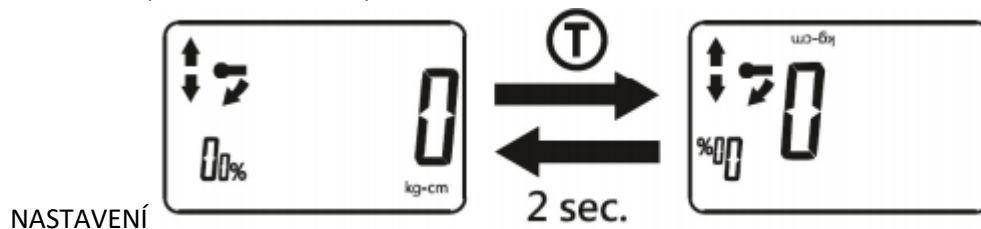

NASTAVENÍ

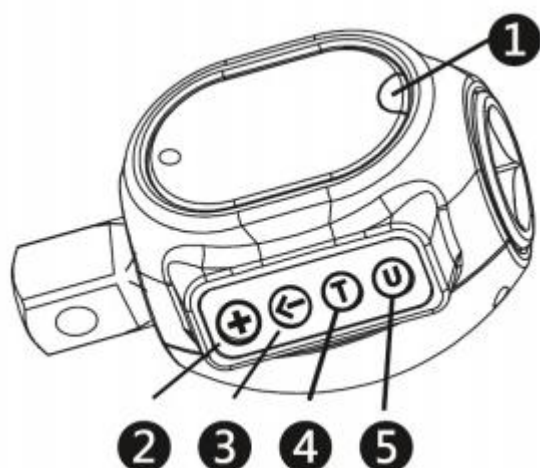

1. Spínač / vypínač
2. Přidat hodnotu
3. Šipka vlevo
4. Potvrdit / PEAK / TRACK
5. Jednotka

VÝBĚR POČÁTEČNÍCH NASTAVENÍ

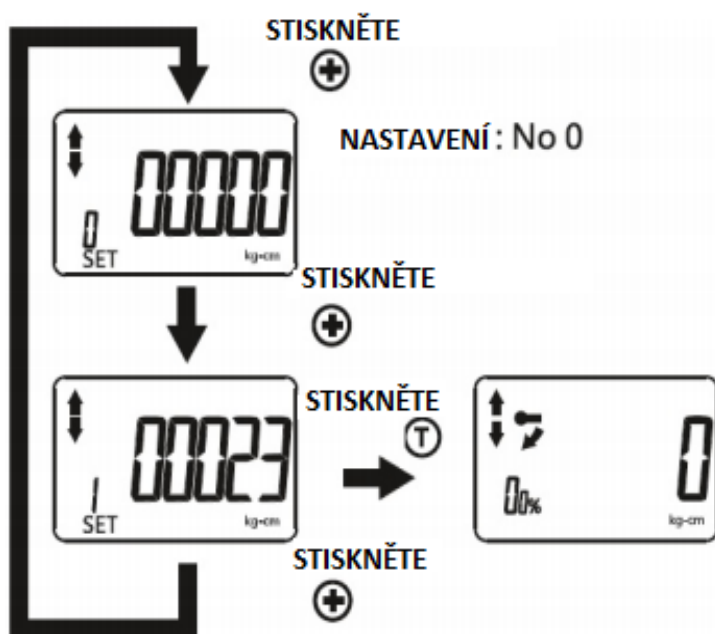



NASTAVENÍ POČÁTEČNÍ HODNOTY

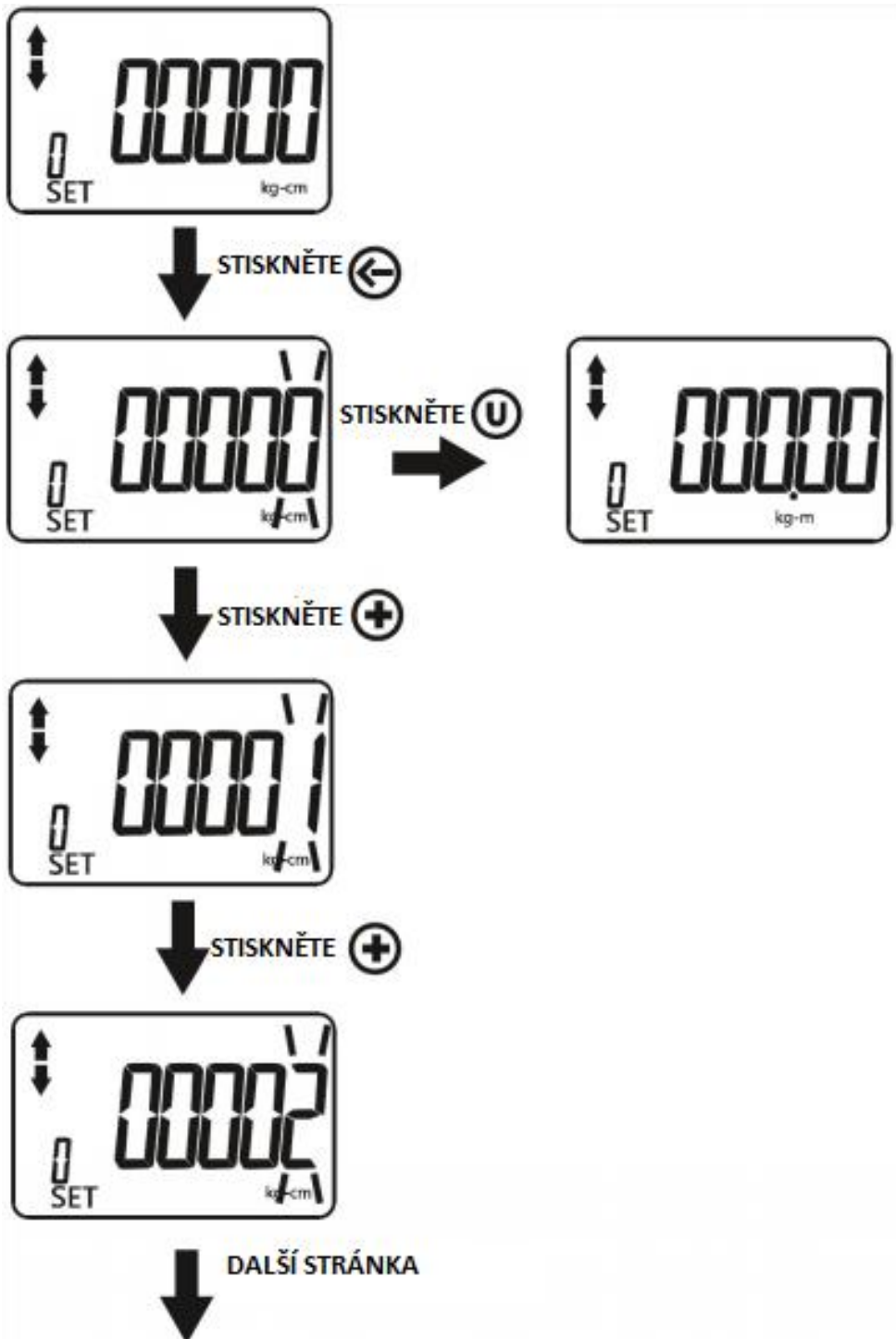

Tvardy

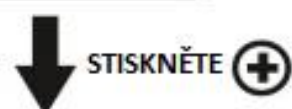

VÝBĚR REŽIMU: TRACK/PEAK

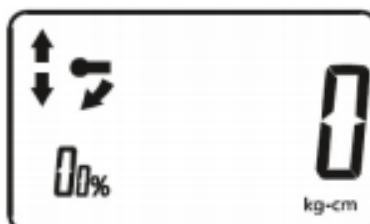

REŽIM TRACK

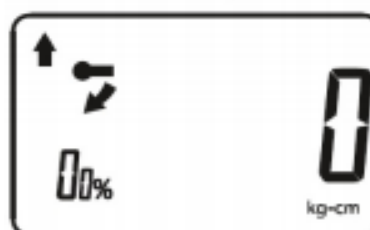

REŽIM PEAK HOLD

VYPÍNÁNÍ ADAPTÉRU

Chcete-li adaptér vypnout, stiskněte a přidržte tlačítko MODE po dobu 2 vteřin.
Pokud nebude adaptér používán déle než 3 minuty, vypne se automaticky.



UKAZATEL NÍZKÉ ÚROVNĚ BATERIE

Pokud napětí klesne pod 2,6 V, zobrazí se ikona nízké úrovně baterie.

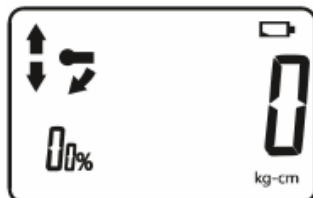

Pokud napětí klesne pod 2,4 V, ikona nízké úrovně baterie začne blikat.



UŽIVATELSKY PŘÍVĚTIVÝ

Displej lze otáčet o 240 stupňů.

